

mikomax[®]

mirage

making decisions *entscheidungen* podejmowanie decyzji our workspace *Ihr Arbeitsplatz: wie zu Hause?*
 u siebie w pracy? don't split your attention *lassen Sie sich nicht ablenken* nie pozwól rozpraszać swojej uwagi
 sitting or standing *sitzend oder stehend* siedząc lub stojąc easy function change *einfache Funktionsänderung*
mobil łatwa zmiana funkcji maximum workspace *größtmöglicher Arbeitsbereich* maksimum miejsca do pracy
 user friendly *freundlich für jeden Gast* otwarte dla każdego gościa office at home! *Büro zu Hause*
 biuro w domu work as a team *deine Aufgaben in deinem Team* twoje sprawy w twojej grupie mobile

mirage

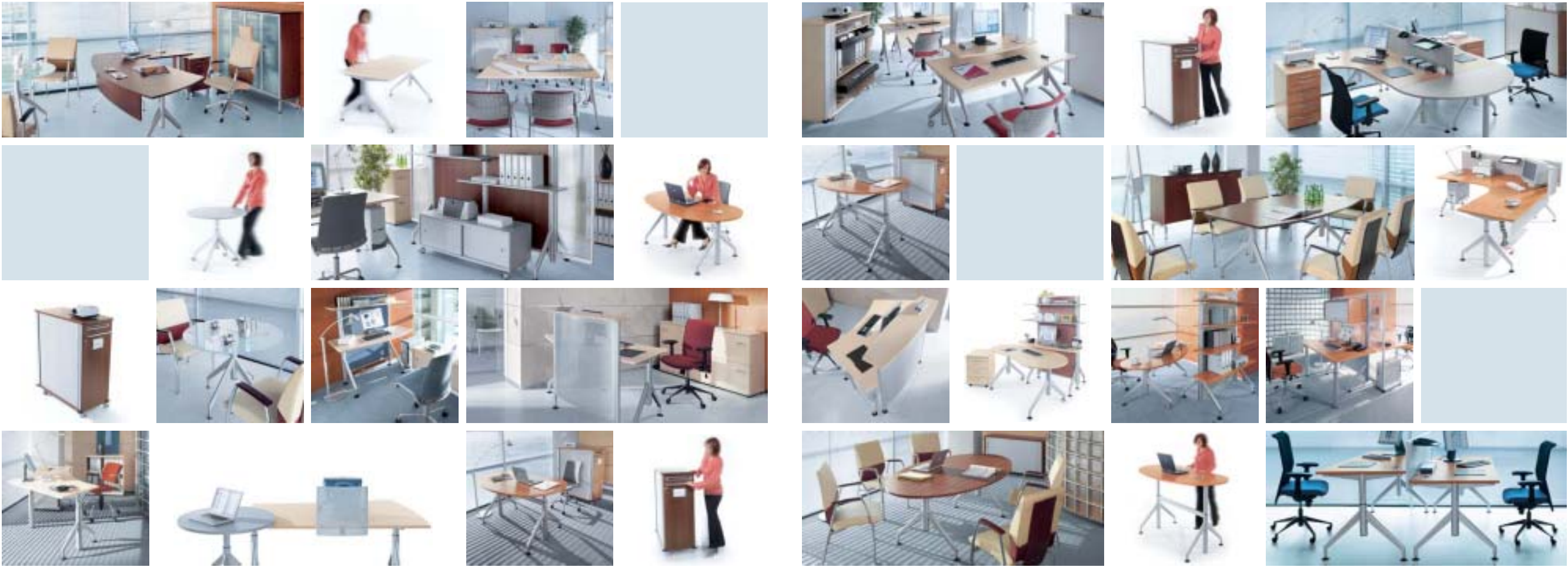



einfache Funktionsänderung
łatwa zmiana funkcji

easy function change

just roll your desks together...
schieben Sie Ihre Schreibtische einfach zusammen...
połącz stoły razem...



mirage
m o b i l e

Maximum Mobility! Configure the furniture to fit your requirements.

Schreibtische lassen sich durch Rollen ganz leicht zusammen schieben.

Łatwe modyfikacje układów biurek dzięki zastosowaniu kółek.

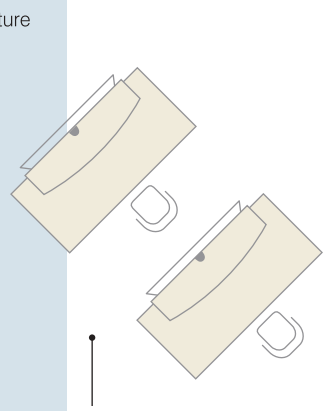

Cable access
Kabeldurchlass
Przepust kablowy

...create a meeting table from two workstations

...aus zwei separaten Arbeitsplätzen entsteht der Konferenztisch

...zmień dwa odrębne miejsca pracy w stół konferencyjny

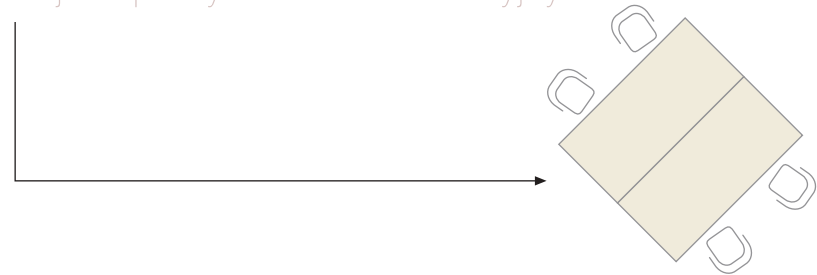

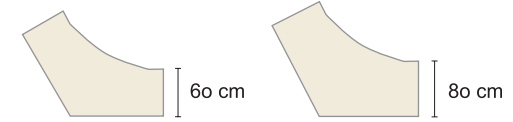

One shape - two sizes.
Eine Form - zwei Größen.
Jeden kształt - dwa rozmiary.



Make it Work for you! Multiple worksurfaces,
multiple partitions, multiple configurations.

Arbeitsplatten in verschiedenen Formen,
mehrere Ideen für Trennwände,
Schreibtische in diversen Varianten.

Różne kształty blatów, różne wypełnienia
ścianek, różne konfiguracje biurek.

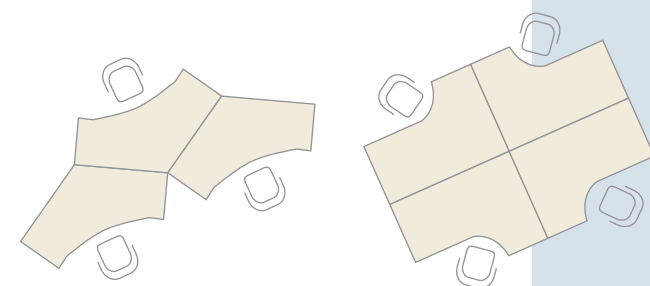



*lassen Sie sich nicht ablenken
nie pozwól rozpraszać swojej uwagi*

don't split your attention

Tops suspended to the partition walls. Transparent walls - total desk's illumination.

Tablary und Trennwände machen den Arbeitsplatz hell und gemütlich.

Błaty podwieszane na ściankach. Półprzejrzyste wypełnienie ścianek - pełna jasność na biurku.



Partition screen with system rail
Trennwand mit Funktionsleiste
Ścianka z listwą zawieszkową



Suspended CPU holder
CPU - Befestigung
Półka podwieszana na komputer

Three textiles colours

Drei Stofffarben
Trzy kolory tkanin

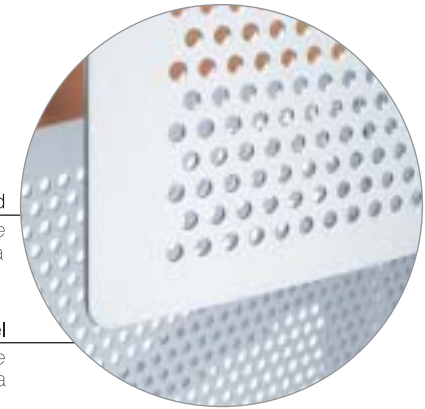
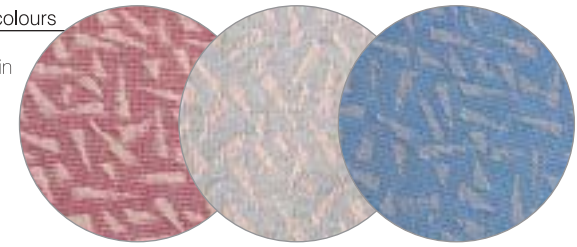

Monitor shield
Monitorblende
Oslona monitora

Modesty panel
Sichtschutzblende
Oslona dolna biurka

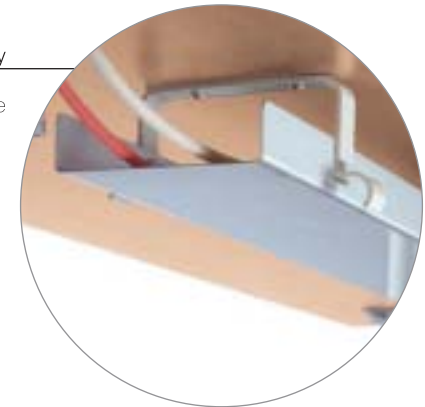

Horizontal cabling tray
Horizontale Kabelführung
Okablowanie poziome



Height adjustability. Side or front crank control
Kurbel - Höhenverstellung
Korbka do regulacji wysokości

Vertical cabling system - cable pass
Vertikale Kabelführung - Kabeldurchlass
Okablowanie pionowe - przepust kablowy



Front access crank control (optional)
Bedienung von Vorne (optional)
Dostęp z przodu (opcja)



Side access crank control (Standard)
Bedienung von der Seite
Dostęp z boku biurka (wersja podstawowa)



Foot
Gleiter
Stopka



Castor with brake (optional)
Rolle - feststellbar (optional)
Kółko z hamulcem (opcja)



Nomadic table with the height adjustability
Beistelltisch mit Höhenverstellung
 Mobilny stolik z regulacją wysokości

Reception panel changes the function of the desk.

Schreibtisch oder Theke?

Panel recepcyjny zmienia funkcję biurka.

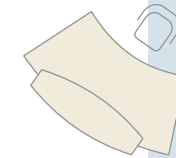

user friendly

freundlich für jeden Gast
 otwarte dla każdego gościa

Nomadic table, height adjustable, serves as desk extension or casual meeting table.

Beistelltisch mit Höhenverstellung.

Mobilny stolik z regulacją wysokości jako dostawka.

Perforated monitor shield and the reception panel

Monitorblende und Thekenblende
 Raster osłony monitora i panelu recepcyjnego

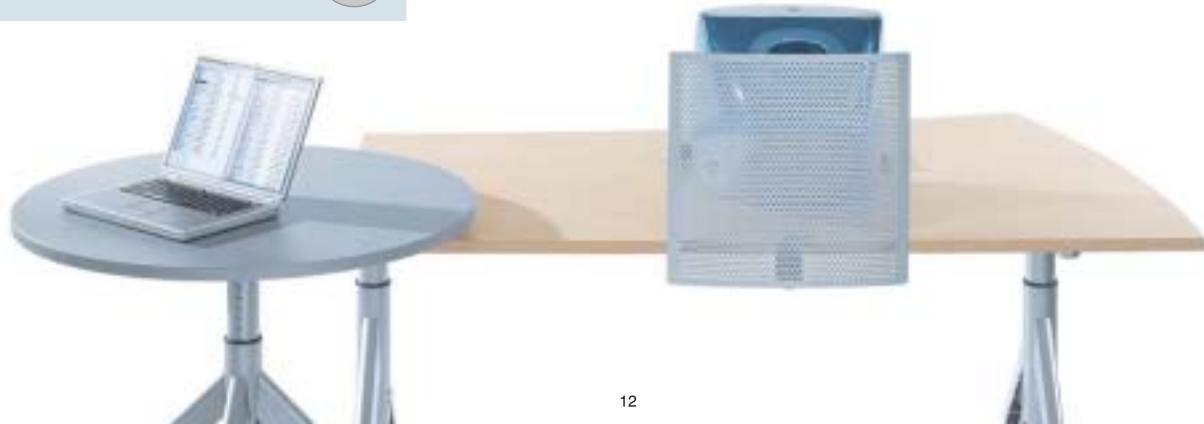
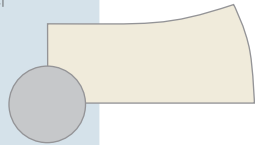
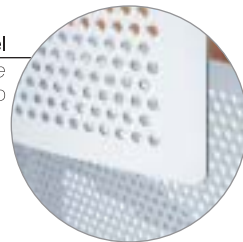





mirage



Correspondence Slot, handle and User identity label

Schlitz für Korrespondenz, Griff, Identifikation - Etikette

przepust na korespondencję, uchwyt, wizytówka - identyfikator właściciela



Pen drawer, CD holder and suspension file drawer

Hängeregistraturauszug, Utensilien- und CD-Fach

Szuflada z piórnikiem i stojakiem cd oraz szuflada na akta



Plastic bumper

Eckenschutz

Odbojnik chroniący kontener przed uszkodzeniami



Multiple conference table configurations available.

Konferenzschischvarianten.

Wiele konfiguracji stołów konferencyjnych.

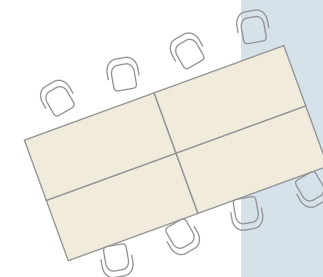
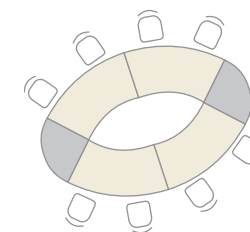
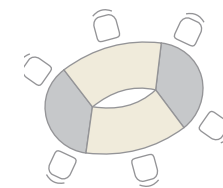

3 bases for your worksurface

drei Gestelltypen - die selbe Arbeitsplatten
trzy rodzaje stelaży - te same blaty



• Non adjustable metal basis.
Gestell ohne Höhenverstellung.
Stelaż nieregulowany.



Crank height adjustment
Kurbel - Höhenverstellung
Korbka do regulacji wysokości



• Metal basis with the crank - height adjustment in the range 620-820 mm.
Stufenlose Höhenverstellung im Bereich 620-820 mm.
Stelaż regulowany płynnie w zakresie 620-820 mm.



• Height adjustability range 620-820 mm (2cm increments).
Stufenhöhenverstellung im Bereich 620-820 mm (2cm Stufe).
Stelaż regulowany skokowo w zakresie 620-820 mm (skok - 2cm).



• Height adjustability scale
Skala für Höhenverstellung
Podziałka regulacji

sit or stand?

aufstehen?
na stojąco?



40cm height difference in 10 sec

40cm höhe unterschied in 10 sek

40cm różnicy wysokości w 10 sekund

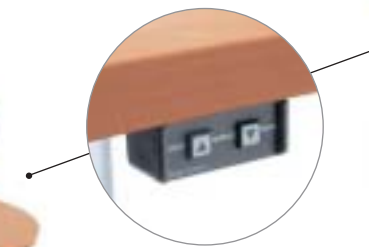

Electric height adjustability buttons
Tasten für Elektro-Höhenverstellung
Przyciski regulacji wysokości



sitting or standing
sitzend oder stehend
siedząc lub stojąc

Motorised adjustability! Change from sitting to standing position (110cm) at the flick of a switch.

Höhenverstellung: Möglichkeit durch Elektro-Motor bis zu 110 cm - Tasten für Elektro-Höhenverstellung.

Możliwość regulacji do pozycji stojącej (110 cm) za pomocą silnika elektrycznego-przyciski elektrycznej regulacji wysokości.

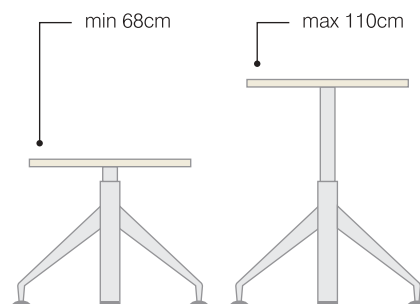



Partitions available in three standard textile options.

Drei Farbtöne des Stoffes als Bezug für Trennwandblenden.

Trzy kolory tkanin jako wypełnienie ścianek.

MIRAGE MANAGER

Metal grommet

Stahl - Kabeldurchlass
Przepust metalowy



MIRAGE MANAGER

Pennsylvania cherry veneer

Kirsche Pennsylvania Furnier
Okleina naturalna w wybarwieniu Czereśni Pennsylvania

Pennsylvania cherry veneer, metal grommet (Mirage Manager only).

Kirsche Pennsylvania Furnier, Stahl-Kabeldurchlass (nur in Mirage Manager).

Okleina naturalna w wybarwieniu Czereśni Pennsylvania, przepust metalowy (tylko w Mirage Manager).

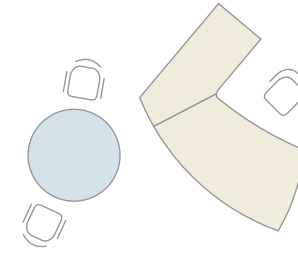

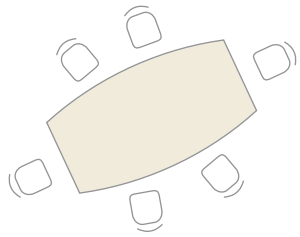

MIRAGE MANAGER

Thinned top edges

Schatteneffekt durch unterschrittene Kante
Pocieniane krawędzie blatu

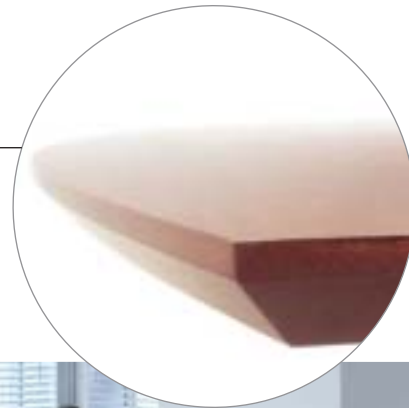

MIRAGE MANAGER

Chromed foot

Verchromte Gleiter
Chromowana stopka

Thinned top edges,
chromed foot (Mirage
Manager only).

Schatteneffekt durch
unterschnittene Kante,
verchromte Gleiter
(nur in Mirage Manager).

Pocieniane krawędzie blatu,
chromowana stopka
(tylko w Mirage Manager).



Folder opracowano przy wykorzystaniu środków z Funduszu PHARE.

FOTOGRAFIA REKLAMOWA ~~RATA~~ KOLASIŃSKI tel.+48/61/8747033

Dziękujemy za udostępnienie do zdjęć:

krzesel: firmie **PROFI^m** tel.+48/63/2785181, firmie **BEJOT Meble** tel.+48/61/2812225

wnętrż: biurowca **PGK CENTRUM** Poznań ul. Marcelińska 90, tel.+48/61/8602222

komputerów: firmie **ON LINE** tel.+48/61/8517319

This is informational catalogue only, not a binding commercial offer. Colours shown at the pictures may differ from the real ones. We reserve the right to make technical changes.
Niniejszy katalog publikowany jest w celach informacyjnych, nie stanowi oferty handlowej. Prezentowane kolory mogą odbiegać od rzeczywistości. Zastrzegamy sobie prawo zmian technicznych.
Katalog dient nur als Informationsmaterial und nicht als Handelsangebot. Geringfügige Abweichungen in den Farben sind möglich. Technische Änderungen vorbehalten.

Badania i certyfikacja systemu mebli współfinansowane ze środków Unii Europejskiej



mikomax[®]
Fabryka Mebli Biurowych

93-231 ŁÓDŹ, ul. Dostawcza 4, tel.+48/42/2530166(69), fax 2530161(85) www.mikomax.pl

